

カウンターの天板を作成する

対応バージョン : 3DマイホームデザイナーPRO5/PRO4
マイホームデザイナーLS、3Dマイホームデザイナー2006/2005
形状作成ツールを使ってカウンターの天板を作成する手順をご案内します。

■ 完成例

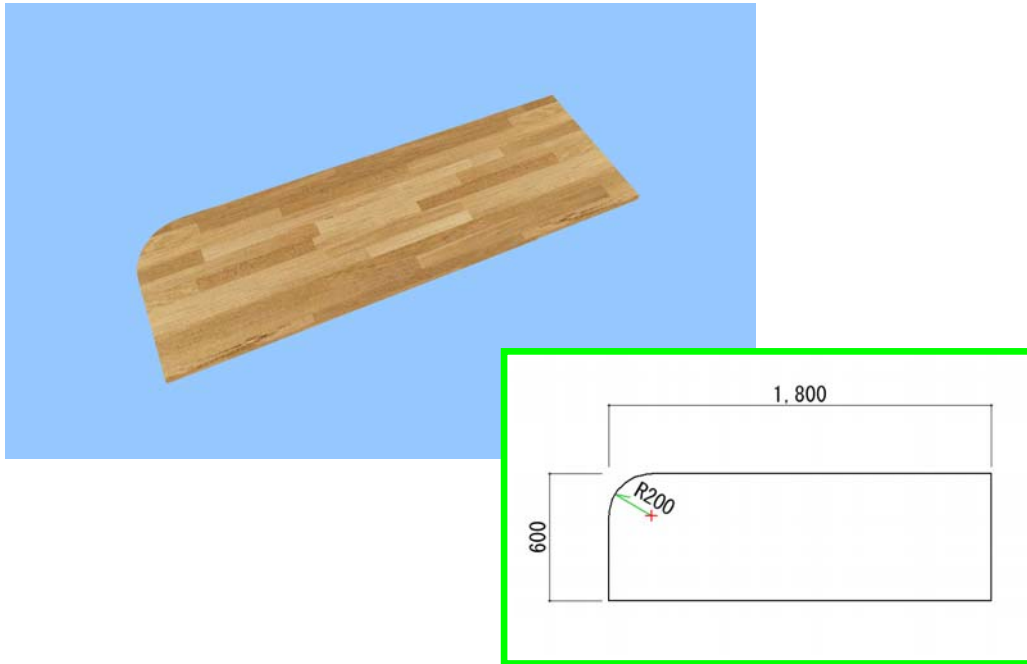

■ 手順

1. 3Dモデリングを起動してカウンターの天板を作成します。

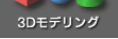
1) メインメニューの  を起動します。

2) ウィンドウが開いたら  3D多角形プラグインをクリックします。

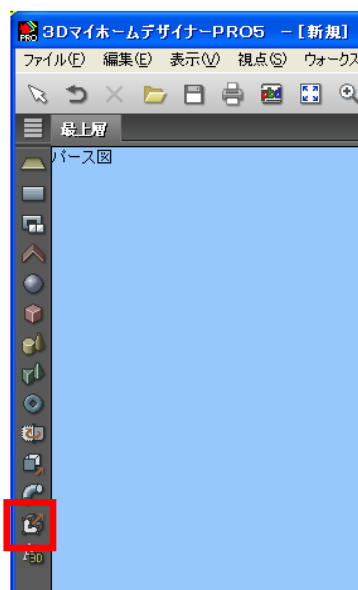

- 2) 3D多角形プラグインのツールメニューからグリッド設定を選択し、100mmに設定します。

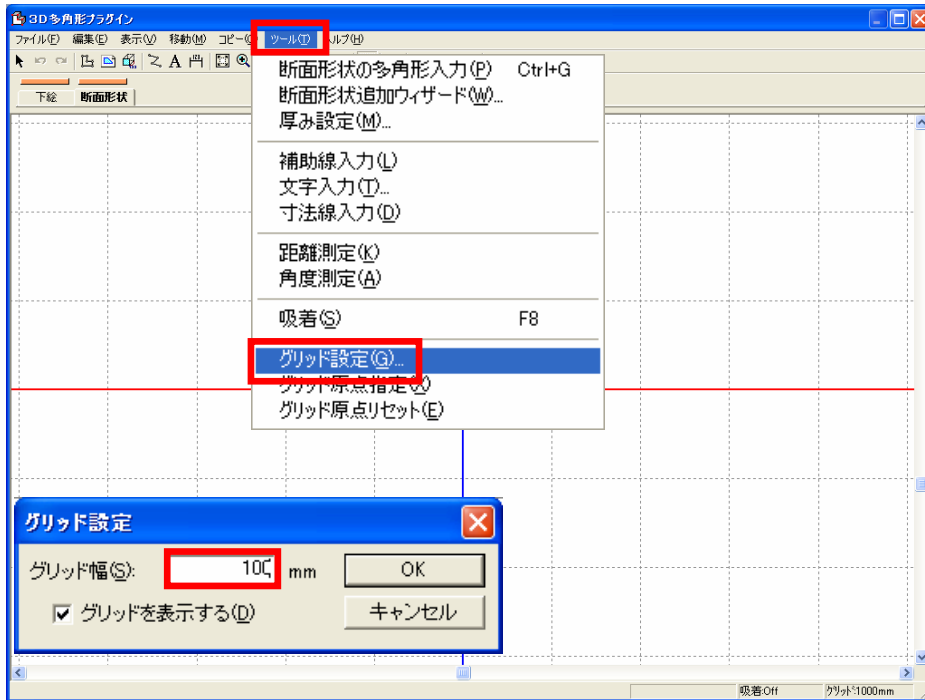

- 3) まず、長方形を描きます。

 断面追加ウィザードをクリックし長方形を選びます。

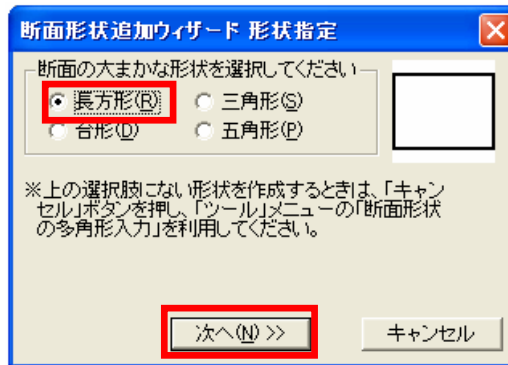

- 4) 天板に合わせてサイズを設定します。

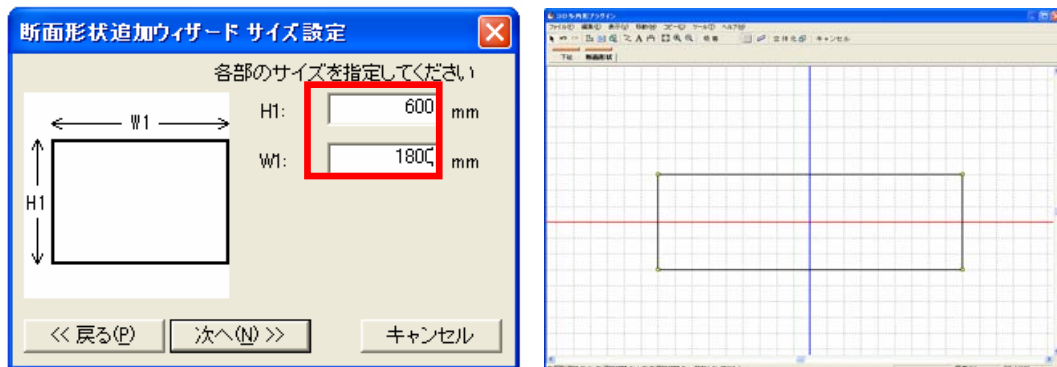

5) 左上コーナーを面取りするために頂点を挿入します。

吸着 **ON** グリッド吸着をオンにします。

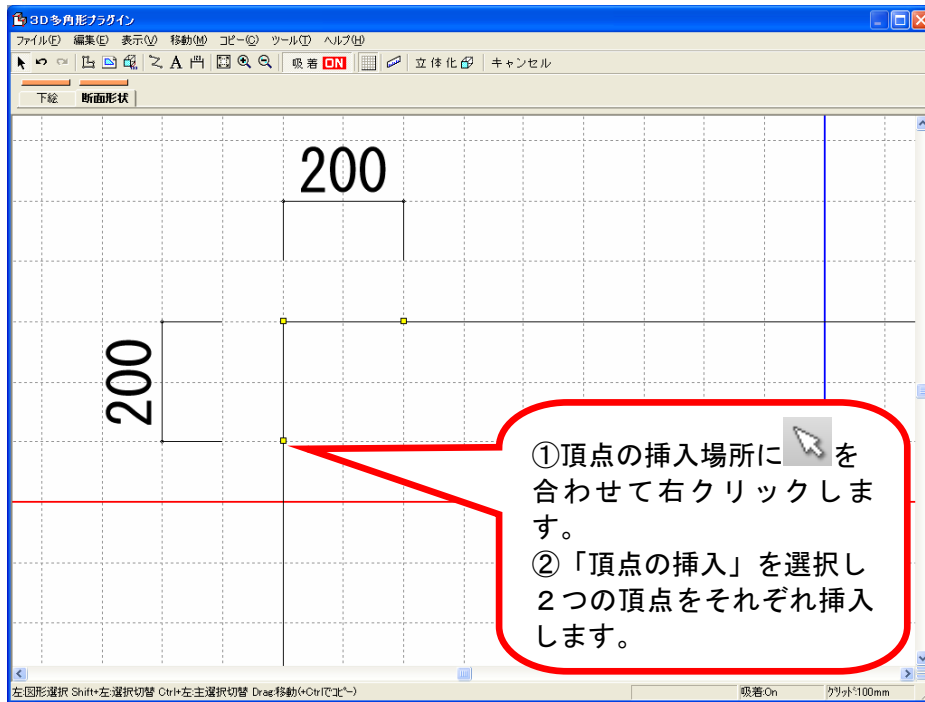

6) 角の頂点を削除して面取りをします。

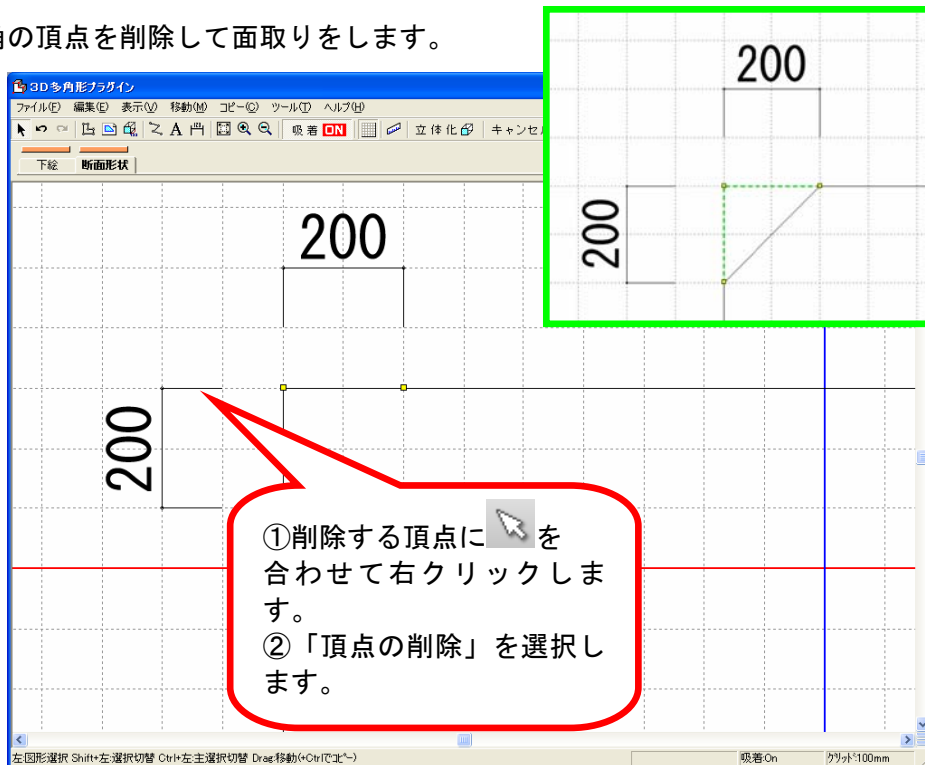

7) 面を円弧状に変形します。

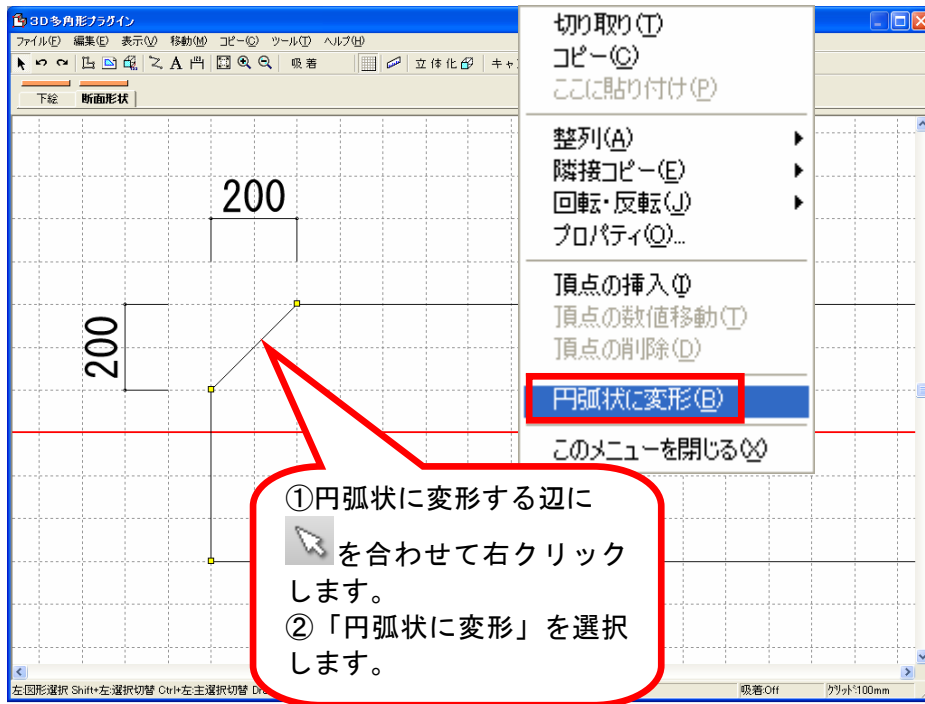

8) 半径を入力します。

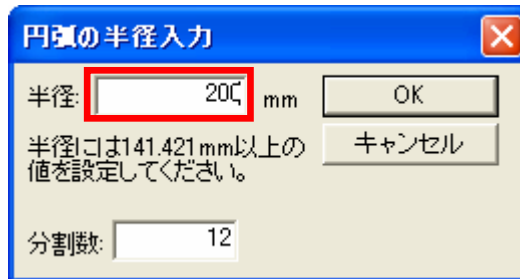

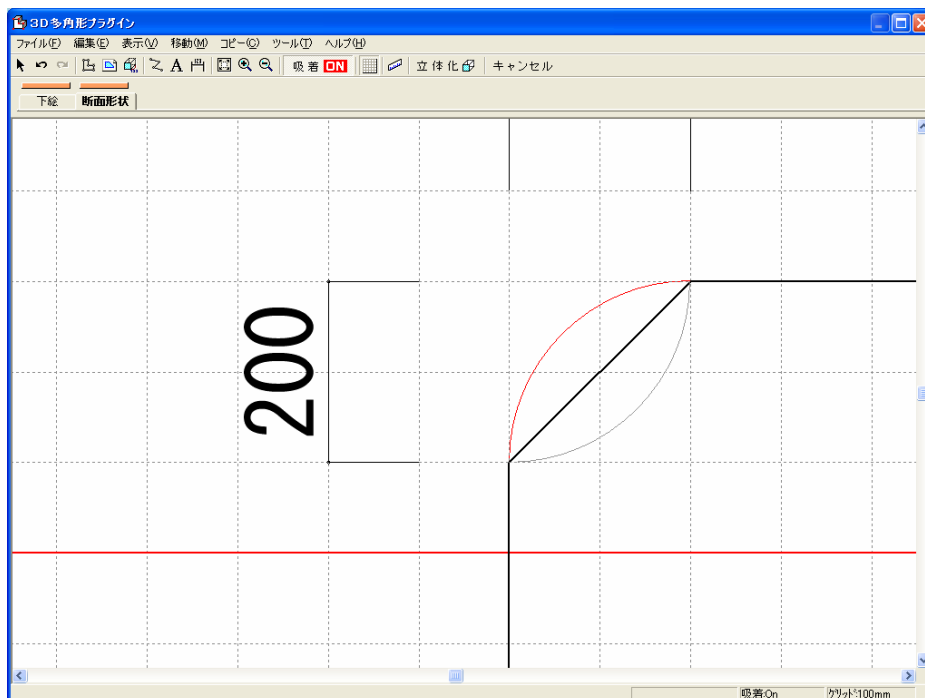

9) 円弧状の方向を決めてクリックします。

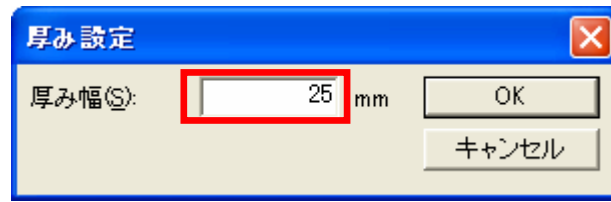

10) 厚みを設定します。

 をクリックしてカウンターの厚みを設定します。



11)  をクリックして3D画面に戻ります。

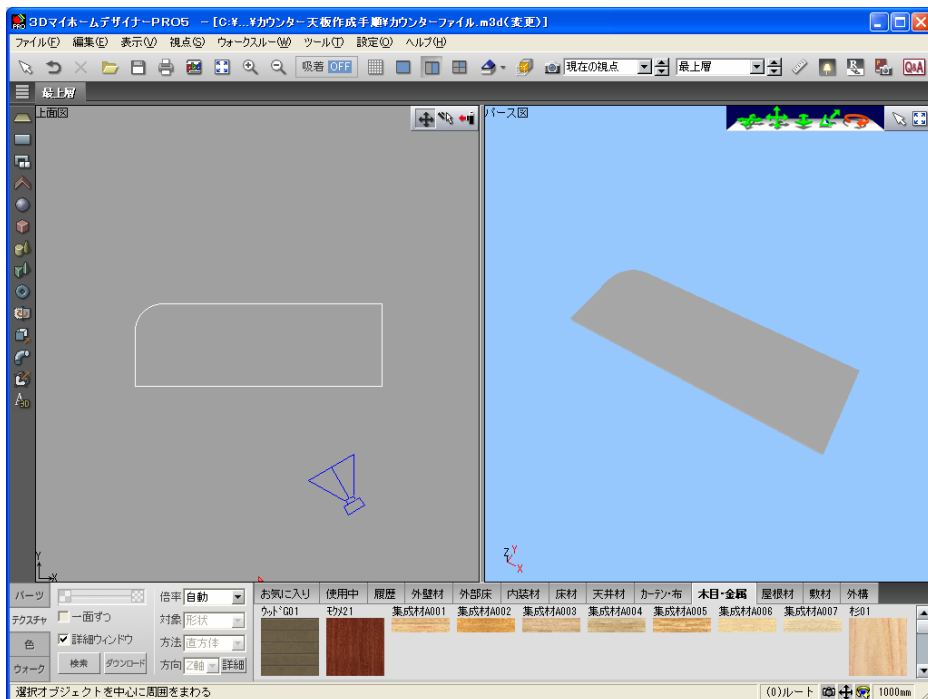

2. 仕上げにテクスチャを設定します。

1) 選んだテクスチャをマウスでドラッグします。

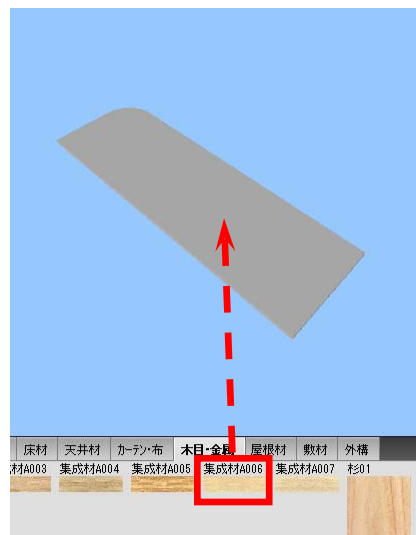

2) 完成後は「お気に入り」に登録してご利用ください。

以 上